

Cumbre

Butaca para Cines, Teatros y Auditorios.



DISEÑADO Y PRODUCIDO
100% EN ARGENTINA



rassegna
arquitectura y equipamientos

1985 - 2015
30
años



Características Técnicas

La butaca para Auditorios, Cines y Teatros modelo Cumbre se realiza con madera multilaminada enchapada en madera natural de guatambú lustre poliuretano, cantos vistos lustrados.

> **Patas:** Estructura en tubo de acero de 100 x 40 mm, con asentamiento inferior en planchuelas de 2" x 5/16". Patas revestidas con capuchón integral en fibromadera con terminación en pintura poliuretano color negro o enchapadas en guatambú lustre poliuretano natural. Cantos delanteros de PVC rígido con retardante de llama.

> **Carcasa de respaldo:** Pieza de curvatura simple de 520 x 670 mm, construida en madera multilaminada, encolada con adhesivos catalizados por radiofrecuencia, conformando un espesor final de 12 mm.

> **Carcasa de asiento:** Pieza de curvatura simple de 460 x 450 mm, construida en madera multilaminada, encolada con adhesivos catalizados por radiofrecuencia, conformando un espesor final de 12 mm. Con rebatimiento mediante rótula ejecutada en poliamida reforzada con fibra de vidrio accionada por resortes, u opcional con sistema de movimiento ralentizado.

> **Apoyabrazos:** Curvo, en madera multilaminada enchapada en guatambú, lustre poliuretano natural.

> **Almohadillas:** Realizadas en espuma de poliuretano inyectado con retardante de llama, según normas nacionales e internacionales.

> **Tapizado:** En tela tramada de algodón / poliéster, con aplicación posterior de retardante de llama Inspecta Shield®, o hilado Trevira® ignífugo. Color a elección según catálogo.

Características Opcionales



TABLA DE
ESCRITURA



RESONADOR
ACÚSTICO



TAPIZADO
TREVIRA®



NUMERACIÓN
ALFANUMÉRICA



TRATAMIENTO
ANTILLAMA



ADAPTABLE
OBESOS

Cumbre

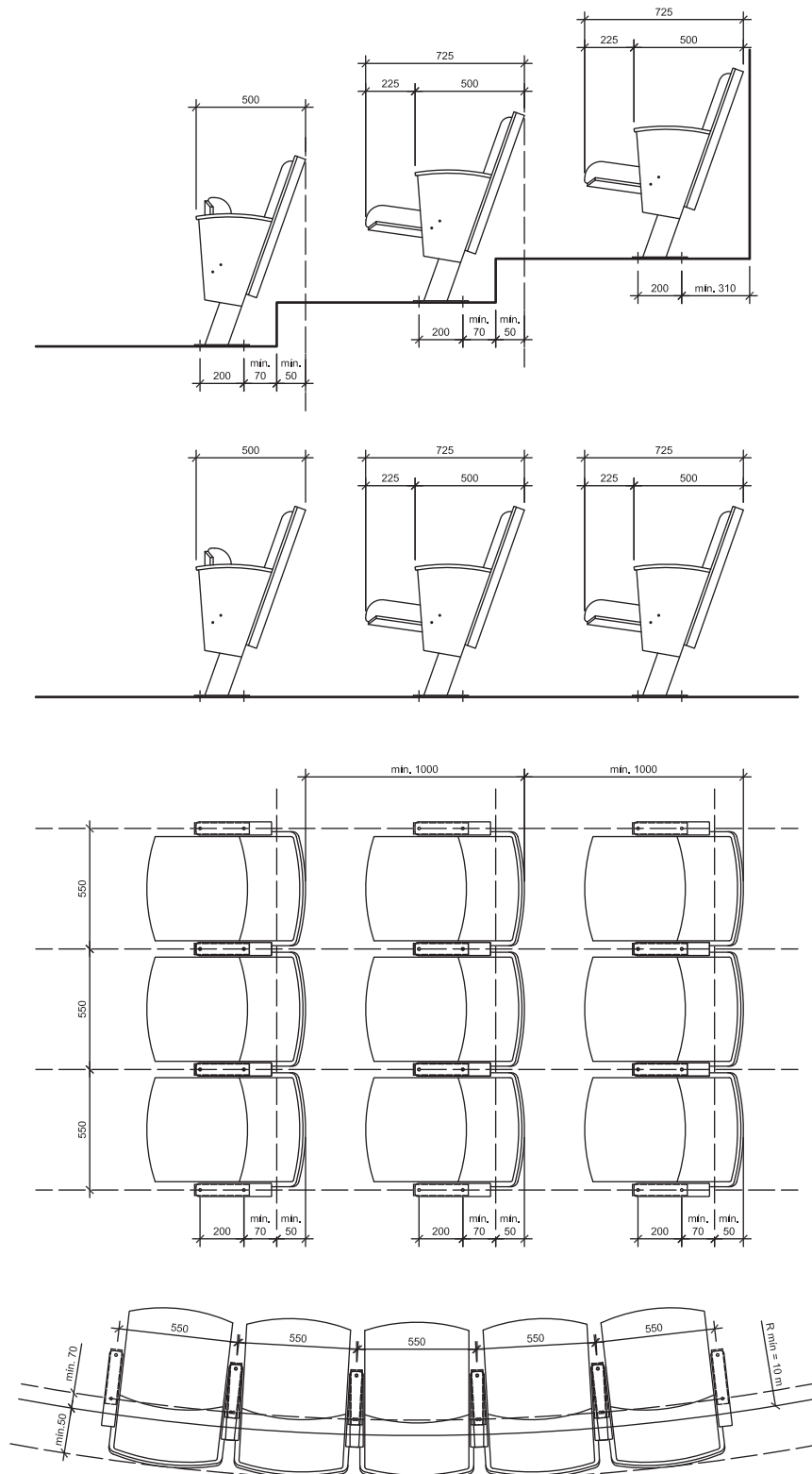



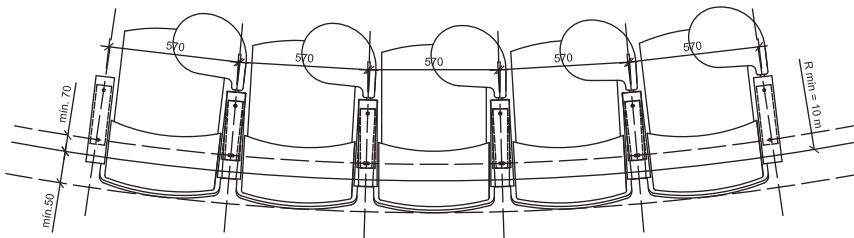
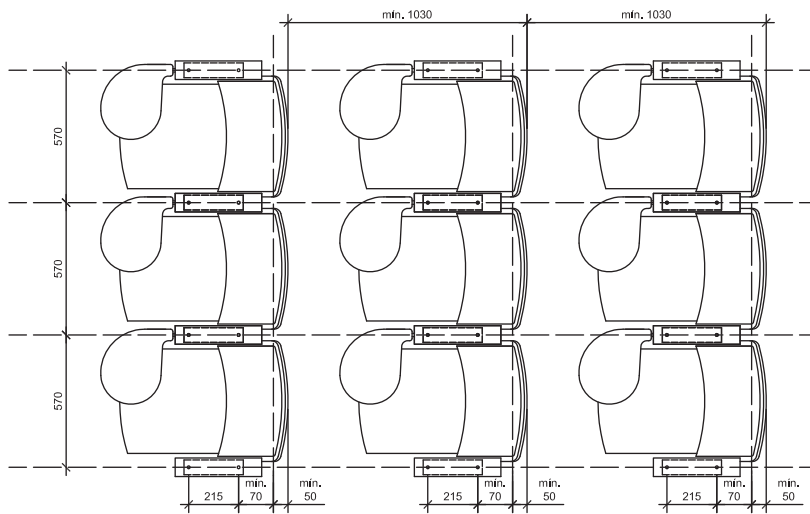
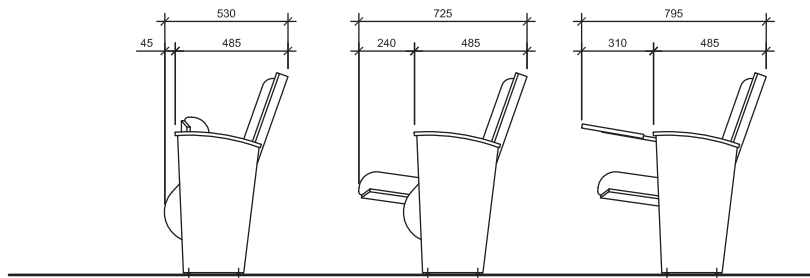
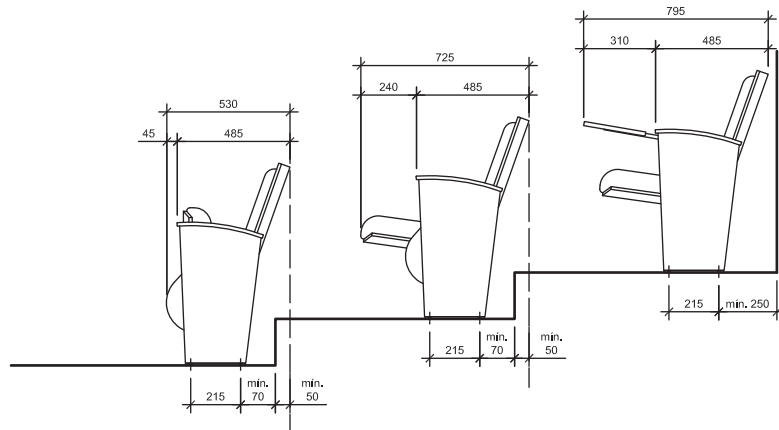

Cumbre CT



ARQA
ver perfil online >>

 rassegna.com.ar
 [butacarassegna](https://www.facebook.com/butacarassegna)
 [rassegnaarq](https://twitter.com/rassegnaarq)
 [rassegnaequipamientos](https://www.instagram.com/rassegnaequipamientos)

 [rassegnaequip](https://www.pinterest.com/rassegnaequip)
 [rassegna](https://www.linkedin.com/company/rassegna)
 [rassegna equipamientos](https://www.youtube.com/rassegnaequipamientos)
 [rassegna equipamientos](https://www.facebook.com/rassegnaequipamientos)

rassegna
arquitectura y equipamientos

Vera 160 / c1414aod
Buenos Aires, Argentina
+ 54 11 4857 3900
ventas@rassegna.com.ar